

FAMILY CLASSIC

TYP OFFEN – REGENDACH – HÜLSE



*„... okay, für irgendwas
müssen Jungs
ja auch gut sein!“*

*Das Leben
einfach genießen!*

Lewens
MARKISEN



Alles Gute kommt von oben – mit Volant.

Unsere FAMILY CLASSIC Markise überzeugt durch bewährte Lewens-Qualität, beste Benutzerfreundlichkeit und einen sommerlichen Look mit typischem Volant. Sie brauchen nur noch auszuwählen: Typ Offen, Regendach oder Hülse.

Optionen

Für noch mehr Komfort können Sie Ihre FAMILY CLASSIC ausstatten mit:

► **Vario Volant**

Der Vario Volant bietet einen variablen Sonnen- und Sichtschutz, wobei die Durchgangshöhe unter der Markise erhalten bleibt.

► **LEWENS-Matik**

Durch ein zusätzliches Getriebe kann die Neigung der Markise stufenlos von 5° bis 52° verstellt und dem Stand der Sonne angepasst werden (lieferbar bis max. 600 cm Breite und 350 cm Ausfall).

► **Stützbeine**

► **Lichtleiste**

► **Heizstrahler**

► **Sonnen- und Windwächter**

► **Funkfernbedienung**

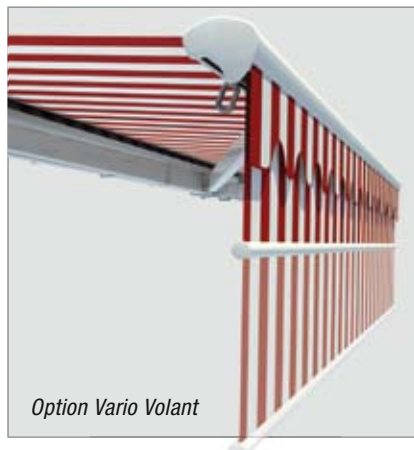

Option Vario Volant

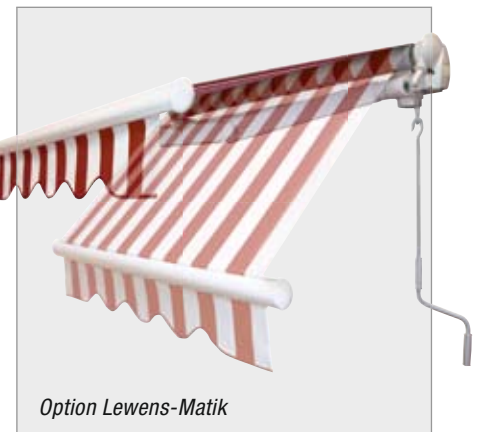

Option Lewens-Matik



Option
Stützbein

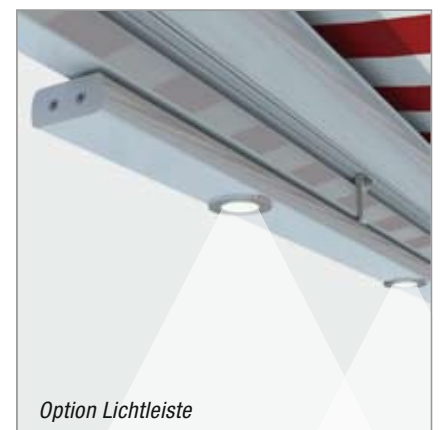

Option Lichtleiste

TYP OFFEN

Beim Basistyp der FAMILY CLASSIC liegt die Tuchwelle der Markise frei („offen“).

Die seitlichen runden Endkappen und die Tuchabdeckschale auf der Vorderseite der Tuchwelle verleihen der Markise eine harmonische Optik.



TECHNIK

Die FAMILY CLASSIC ist eine robuste, langlebige Qualitätsmarkise:

- ▶ Ausfallprofil mit Doppelhohlkammer und integrierter Regenrinne
- ▶ 40 x 40 x 2 mm starkes Konsolrohr, verzinkt und pulverbeschichtet
- ▶ Rostfreie Achsboizen, Teflon-beschichtete Lager, Edelstahlschrauben



Family Classic – Typ **Regendach**

TYP REGENDACH

Durch das **Schutzdach** wird die Tuchwelle der FAMILY CLASSIC Typ REGENDACH im eingefahrenen Zustand vor Staub, Regen und anderen Witterungseinflüssen geschützt.



In den Arm-Mittelgelenken verhindert eine Kunststoffummantelung Verschmutzung und Korrosion der Doppelseile und erhöht deren Lebensdauer.

TYP HÜLSE

Ausgestattet mit **Schutzdach und Rückwand** bietet die FAMILY CLASSIC als Typ HÜLSE einen sicheren Rundumschutz für die Tuchwelle.

Die Form der Seitenkappen ist dieselbe wie bei Typ Regendach.



Armhalter aus hochfester Aluminium-Legierung angepasst an die Kontur der Tuchabdeckschale, Oberarmgabel aus geschmiedetem Aluminium.

TECHNIK

Technische Merkmale

TYP	OFFEN – REGENDACH - HÜLSE
Breite 1-teilig	max. 700 cm
Breite 2-teilig	max. 1.300 cm (Koppelanlage)
Breite 3-teilig	max. 1.950 cm (Koppelanlage)
Koppelanlagen (ab 701 cm Anlagenbreite) mit Schlitzabdeckung	
Ausfalltiefen (mögl. Armlängen)	150 / 200 / 250 / 300 / 350 / 400 cm Sonder-Armlängen möglich (Mehrpreis)

Zentimetergenaue Anfertigung in allen Zwischenbreiten!

Antrieb	Motorantrieb (Elektromotor), Kurbelantrieb (Kegehradgetriebe) auf Wunsch möglich (Minderpreis)
Lieferumfang, Befestigung	– inkl. Wandkonsolen für Beton B25 C20/25 (für Dübel: FAZ II M12)
Gestellfarben	– 16 RAL-Farben und 5 Strukturlacke zur Wahl (Farbtafel siehe LEWENS-Preisliste) – silber natur: E6 / EV 1 Eloxal; Detailelemente silber RAL 9006 (Minderpreis) – Sonder-RAL (Mehrpreis) – Sonderfarben und Effektlacke auf Anfrage
Markisen-tücher	– aus unserer LEWENS-Kollektion – Marken-Acryl, spinnfärbefärbt, ultrafarbecht – Qualitätsnähgarn
Volant	– standardmäßig mit Volant – Standardhöhe 20 cm
Zusatz-Ausstattung **	1. Sonnen- und Windwächter 2. Funkfernbedienung / Elektromotor mit integrierter Funksteuerung 3. Vario Volant (nicht mit 4. und 6.) – für Anlagen bis 600 x 350 cm – in 150 und 200 cm Höhe (Vario Volant in 200 cm Volanthöhe nur mit Getriebe lieferbar) 4. LEWENS-Matik (nicht mit 3., 5. und 6.) – bis max. 600 cm Breite und 350 cm Ausfall – nicht in Kombination mit Vario Volant 5. Lichtleiste (nicht mit 4. und 6.) 6. Heizstrahler (nicht mit 3., 4. und 5.) 7. Stützbeine

** = Kombinationsmöglichkeiten und Einschränkungen können Sie der aktuellen Lewens-Preisliste entnehmen.

Zertifizierung



TÜV-geprüfte Sicherheit



Qualität und Technik nach CE-Norm

EN 13561



hergestellt und montiert in Deutschland

Garantien



5 Jahre Garantie auf alle Lewens-System-Bauteile



LIFE-Garantie LEWENS-Markisen stehen für:

L. EBENSFREUDE
I. NTELLIGENZ
F. REIHEIT
E. NTSPANNUNG

Montage

TYP OFFEN

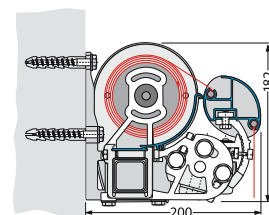

Typ REGENDACH (s. Abb.) / HÜLSE

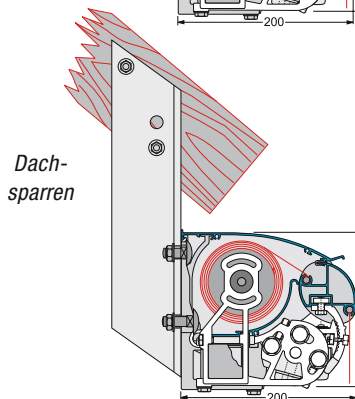
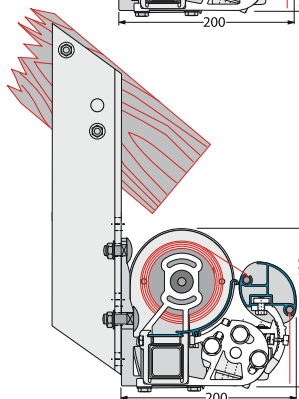
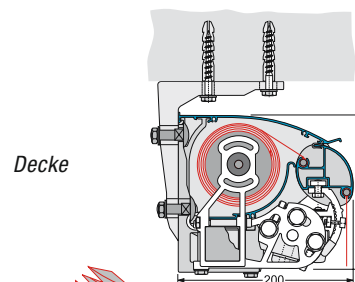
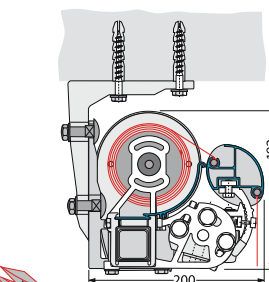
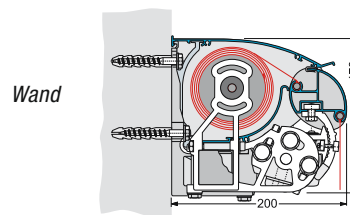

Lewens
MARKISEN

Ihr Fachhändler berät Sie gern:

Das Leben
einfach genießen!

www.lewens-markisen.de